



Monitor de FONDOS COMUNES de INVERSIÓN

Precios de cierre del día 31/3/2023

Contexto local

El Índice de Precios al Consumidor de febrero marcó una suba de 6,6% (Esta variación anualizada devuelve una tasa efectiva del 117,6%) y los indicadores de alta frecuencia muestran una variación del IPC aún más cercana al 8% en marzo.

El Banco Central elevó las tasas de interés en 300 puntos básicos. De esa forma, la tasa de política monetaria (LELIQ) alcanzó una tasa efectiva anual del 113,3%, mientras que la tasa de plazo fijo minorista (menos de 10 mm de pesos) subió hasta el 113%. La maniobra busca aproximarse a la política de tasa real positiva (o al menos neutra) que venía sosteniendo el BCRA; la entidad logra comprimir la base monetaria pero los pasivos remunerados (déficit cuasifiscal) se expanden a pasos cada vez más grandes.

Monitor de FCIs | Money Markets

Información y rendimientos

Sociedad Gerente	Nombre	Perfil de riesgo	Rescate	Moneda	Management Fee	% 1 S	% 1 M	Rend. MTD	Rend. YTD
MEGA QM	Liquidez	Conservador	En el día	Pesos	1,5%	1,4%	5,3%	5,5%	16,7%
MEGA QM	Pesos	Conservador	En el día	Pesos	1,5%	1,4%	5,6%	5,9%	17,8%
IAM	Pesos	Conservador	En el día	Pesos	2,0%	1,5%	4,5%	4,7%	17,3%
ADCAP	Pesos	Conservador	En el día	Pesos	2,0%	1,4%	5,3%	5,5%	16,8%
BACS	Toronto Trust Ahorro	Conservador	En el día	Pesos	1,95%	1,4%	5,4%	5,5%	16,9%
Delta	Pesos	Conservador	En el día	Pesos	3,5%	1,4%	5,2%	5,4%	16,5%
Galicia	FIMA Premium	Conservador	En el día	Pesos	3,5%	1,3%	5,2%	5,4%	16,4%
Galileo	Pesos	Conservador	En el día	Pesos	2,0%	1,3%	5,2%	5,4%	16,4%
Balanz	Money Market	Conservador	En el día	Pesos	2,0%	1,4%	5,3%	5,5%	16,8%
Investis	Compass Liquidez	Conservador	En el día	Pesos	2,0%	1,4%	5,3%	5,5%	16,7%

¿Sabías que?

- La tasa de interés del plazo fijo tradicional aumentó 300 puntos básicos a partir de la segunda quincena de marzo
- La cartera de un FCI **Money Market** está compuesto por hasta un 60% de plazos fijos (tradicionales y pre cancelables).
- El resto de la cartera se compone de pases pasivos con el BCRA a 1 día de plazo y cauciones bursátiles.

Monitor de FCIs | Money Markets

Rendimientos MTD & YTD

Evolución de rendimientos Year To Date

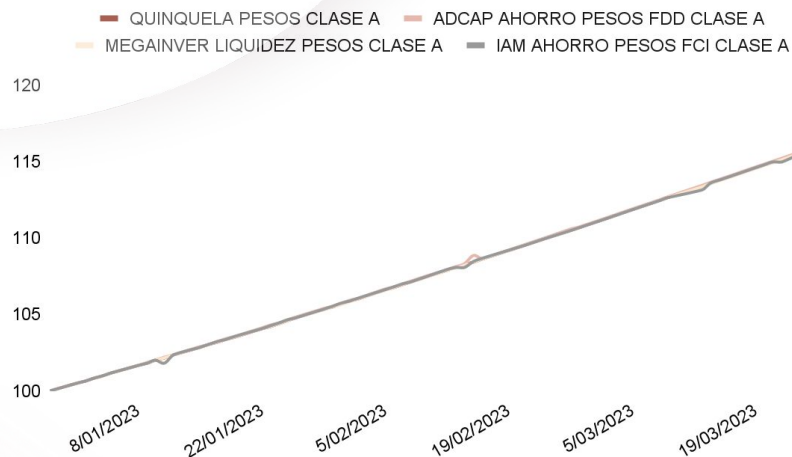

Evolución de rendimientos Month To Date

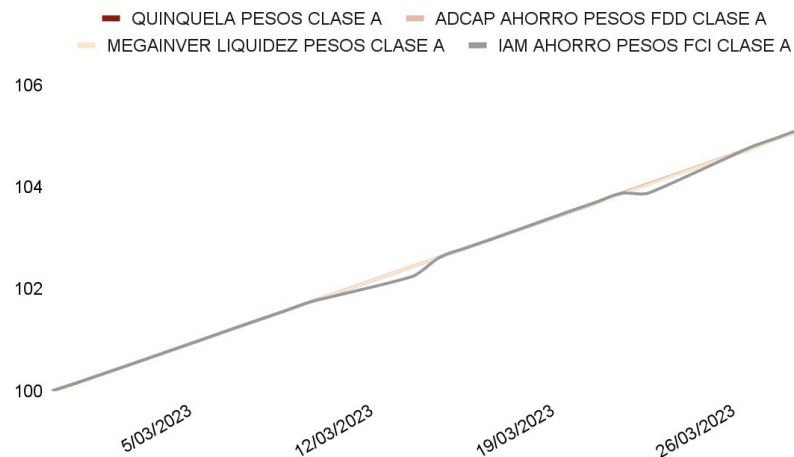

Monitor de FCIs | Ahorro

Información y rendimientos

Sociedad Gerente	Nombre	Perfil de riesgo	Rescate	Moneda	Management Fee	% 1 S	% 1 M	Rend. MTD	Rend. YTD
ADCAP	Pesos Plus	Cons. / Moderado	24 HS	Pesos	2,8%	1,5%	6,7%	7,0%	19,1%
Balanz	Ahorro	Cons. / Moderado	24 HS	Pesos	2,2%	1,4%	6,0%	6,3%	18,6%
Investis	Compass Ahorro	Cons. / Moderado	24 HS	Pesos	3,25%	1,3%	6,3%	6,5%	18,1%
Delta	Ahorro Plus	Cons. / Moderado	24 HS	Pesos	3,5%	0,7%	5,2%	5,7%	17,1%
Delta	Gestión VIII	Cons. / Moderado	24 HS	Pesos	2,8%	1,0%	4,2%	4,6%	14,9%
Galicia	FIMA Ahorro Pesos	Cons. / Moderado	24 HS	Pesos	2,95%	1,4%	6,1%	6,4%	18,7%
Galicia	FIMA Ahorro Pesos Plus	Cons. / Moderado	24 HS	Pesos	2,95%	1,4%	6,2%	6,5%	18,9%
Galileo	Ahorro	Cons. / Moderado	24 HS	Pesos	1,8%	1,4%	5,6%	5,9%	17,8%
IAM	Renta Capital	Cons. / Moderado	24 HS	Pesos	2,6%	1,7%	6,5%	6,6%	17,4%
IAM	Renta Plus	Cons. / Moderado	24 HS	Pesos	2,0%	2,1%	6,2%	6,5%	19,3%
MEGA QM	Ahorro	Cons. / Moderado	24 HS	Pesos	2,32%	1,4%	6,6%	6,9%	18,8%
MEGA QM	Ahorro	Cons. / Moderado	24 HS	Pesos	2,32%	1,4%	6,7%	7,0%	19,0%
BACS	Toronto Trust Renta Fija	Moderado	24 HS	Pesos	2,15%	1,2%	5,8%	6,0%	18,1%

- En el portfolio de un **FCI Ahorro** se encuentran Obligaciones Negociables en pesos a tasa variable (BADLAR).
- La tasa BADLAR aumentó 300 puntos básicos en la última decisión de política monetaria del BCRA.
- Además de superar la tasa de plazo fijo tradicional mayorista, los **FCI Ahorro** tienen liquidez en tan solo 24 hs hábiles.

Monitor de FCIs | Ahorro

Rendimientos MTD & YTD

Evolución de rendimientos Year To Date

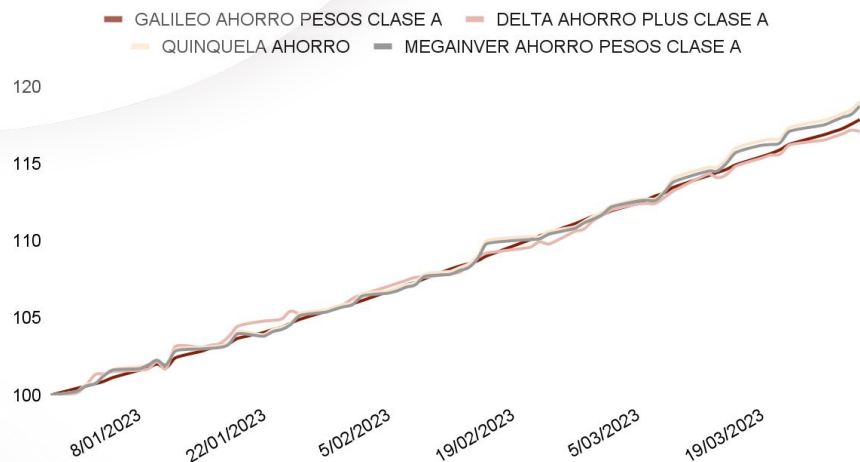

Evolución de rendimientos Month To Date

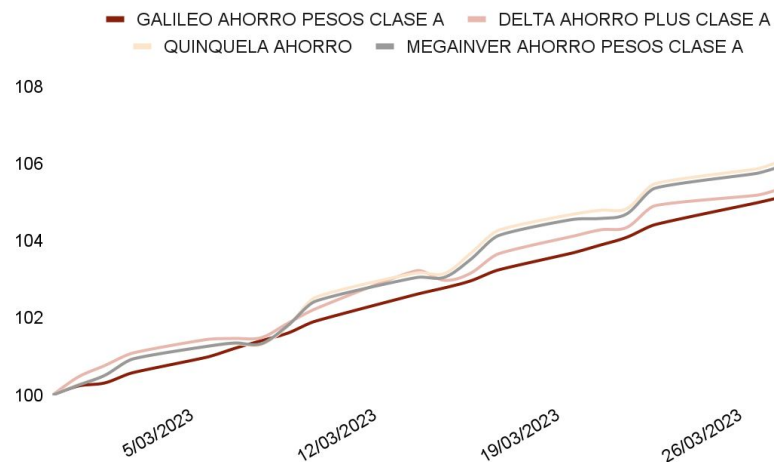

Monitor de FCIs | Renta Fija Pesos

Información y rendimientos

Sociedad Gerente	Nombre	Perfil de riesgo	Rescate	Moneda	Management Fee	% 1 S	% 1 M	Rend. MTD	Rend. YTD
ADCAP	Balanceado II	Moderado	48 HS	Pesos	2,1%	1,3%	4,6%	5,2%	18,1%
Balanz	Renta Fija Opportunity	Moderado	48 HS	Pesos	2,6%	2,2%	6,2%	6,5%	17,2%
Balanz	Performance III	Moderado	48 HS	Pesos	2,2%	2,3%	6,6%	6,9%	16,6%
Galicia	FIMA Renta en Pesos	Moderado	48 HS	Pesos	2,95%	1,6%	7,1%	7,2%	19,0%
Galicia	FIMA Renta Plis	Moderado	48 HS	Pesos	2,95%	1,6%	6,6%	6,8%	18,7%
Investis	Compass Opportunity	Moderado	48 HS	Pesos	2,05%	2,3%	6,6%	6,6%	17,3%
Investis	Renta Fija III	Moderado	48 HS	Pesos	2,9%	2,4%	7,1%	6,9%	17,9%
MEGA QM	Renta Fija	Moderado	48 HS	Pesos	2,2%	2,1%	6,0%	6,0%	20,4%
MEGA QM	Renta Fija Cobertura	Moderado	48 HS	Pesos	2,6%	1,6%	6,3%	6,5%	17,3%

Monitor de FCIs | Renta Fija Pesos

Rendimientos MTD & YTD

Evolución de rendimientos Year To Date

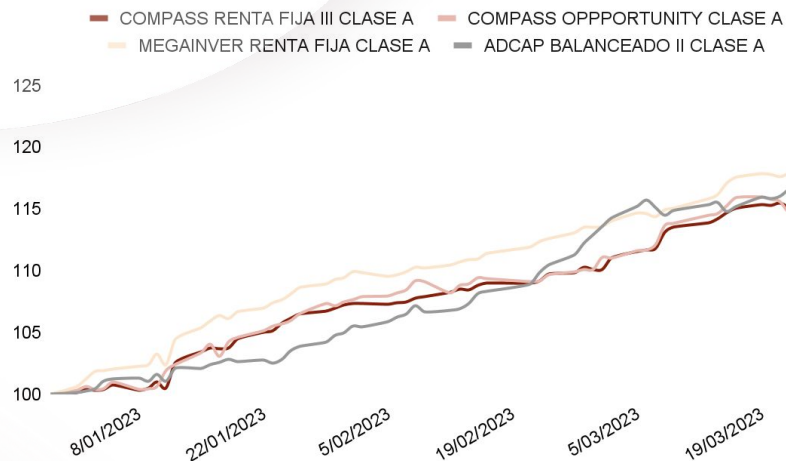

Evolución de rendimientos Month To Date

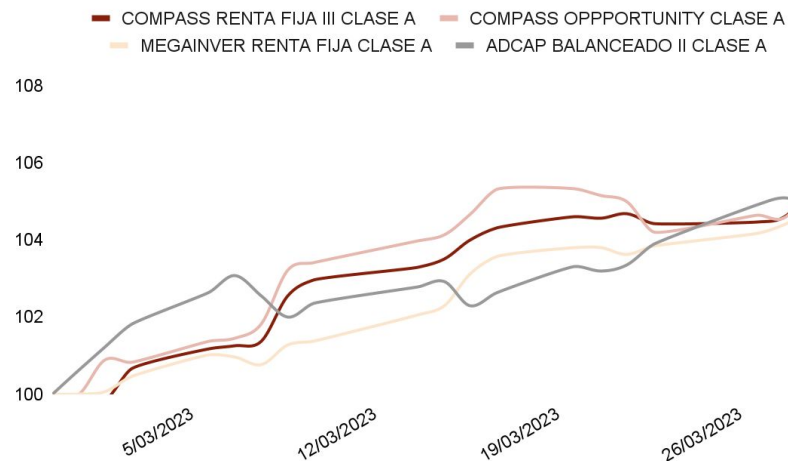

Monitor de FCIs | BALANZ Ahorro & ADCAP Balanceado II

Composición



Bonos	Letras	
T2X3	X21A3	
TX24	X19Y3	
T2X4	X16J3	
TX26	X18S3	

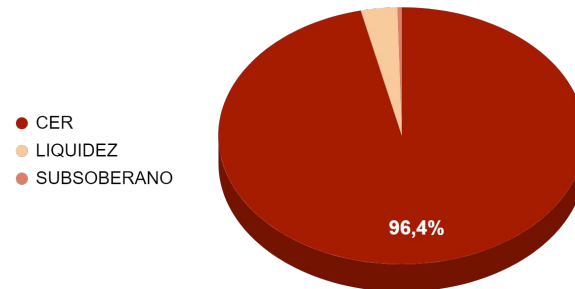

BALANZ

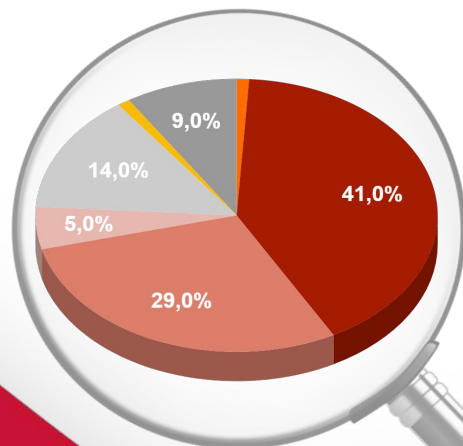

- CER
- Tasa fija
- Corporativos Badlar
- PF UVA
- Liquidez
- Provinciales Badlar
- Fideicomiso Fin.

	Bonos	BDC24 BDC28
	Corp. Badlar	
	Tasa fija	
	Letras	S28A3 S31Y3
	Bonos	MGCBO LOCIO

Monitor de FCIs | Retorno Total

Información y rendimientos

Sociedad Gerente	Nombre	Perfil de riesgo	Rescate	Moneda	Management Fee	% 1 S	% 1 M	Rend. MTD	Rend. YTD
ADCAP	Retorno Total	Moderado	48 HS	Pesos	2,1%	1,2%	4,0%	3,9%	15,0%
Balanz	Institucional (Inflation linked)	Moderado	48 HS	Pesos	2,1%	2,0%	5,8%	6,2%	17,6%
Balanz	Renta Fija (Dollar linked)	Agresivo	48 HS	Pesos	2,8%	2,3%	8,3%	8,6%	19,8%
Delta	Moneda	Agresivo	48 HS	Pesos	3,0%	1,7%	4,6%	4,8%	12,1%
Galicia	FIMA Capital Plus	Moderado	48 HS	Pesos	2,95%	1,7%	6,5%	6,7%	16,6%
Galileo	Estrategia	Moderado	48 HS	Pesos	2,1%	1,8%	5,6%	5,9%	20,2%
IAM	Renta Balanceada	Moderado	48 HS	Pesos	2,5%	1,6%	5,7%	6,0%	16,5%
IAM	Renta Crecimiento	Moderado	48 HS	Pesos	2,3%	1,3%	5,7%	5,9%	17,5%
MEGA QM	Performance	Moderado	48 HS	Pesos	2,5%	1,9%	7,0%	7,3%	19,6%
MEGA QM	Renta Flexible	Moderado	48 HS	Pesos	2,8%	1,5%	4,5%	4,7%	17,3%
MEGA QM	Retorno Absoluto	Moderado	48 HS	Pesos	2,5%	1,2%	6,3%	6,6%	18,0%
MEGA QM	Retorno Total	Moderado	48 HS	Pesos	2,6%	3,0%	5,8%	6,3%	20,3%
BACS	Toronto Trust	Moderado	48 HS	Pesos	2,5%	3,3%	5,1%	5,2%	20,4%
BACS	Toronto Trust Retorno Total	Moderado	48 HS	Pesos	2,6%	1,2%	4,9%	5,3%	17,6%
BACS	Toronto Trust Global Capital	Agresivo	48 HS	Pesos	2,35%	1,5%	6,6%	7,3%	19,5%

Monitor de FCIs | MEGAQM Renta Flexible

Composición

MEGAQM

FONDOS COMUNES DE INVERSIÓN

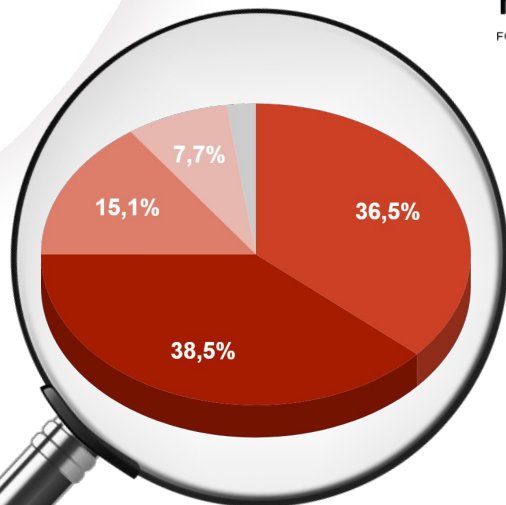

- CER
- Tasa fija
- Corporativos Dollar Linked
- Corporativos Hard Dollar
- Otros

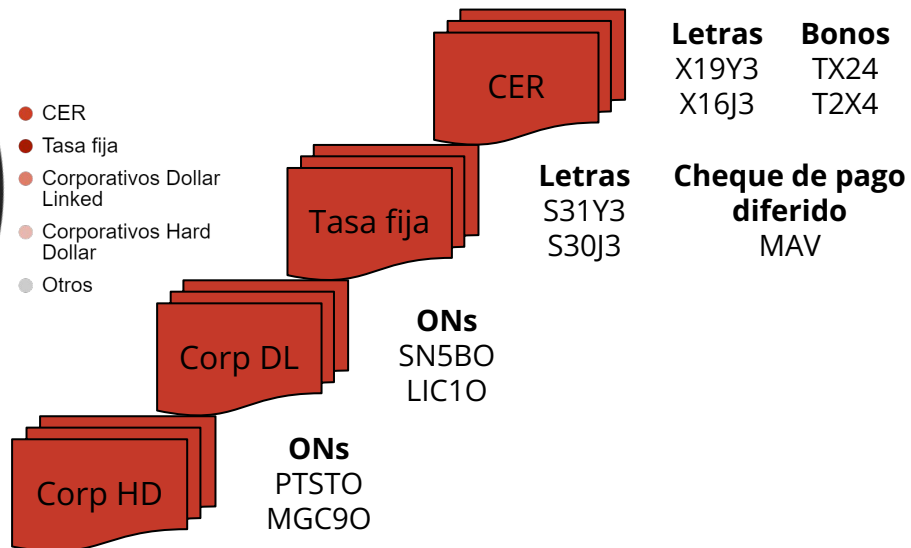

Monitor de FCIs | Retorno Total

Rendimientos MTD & YTD

Evolución de rendimientos Year To Date

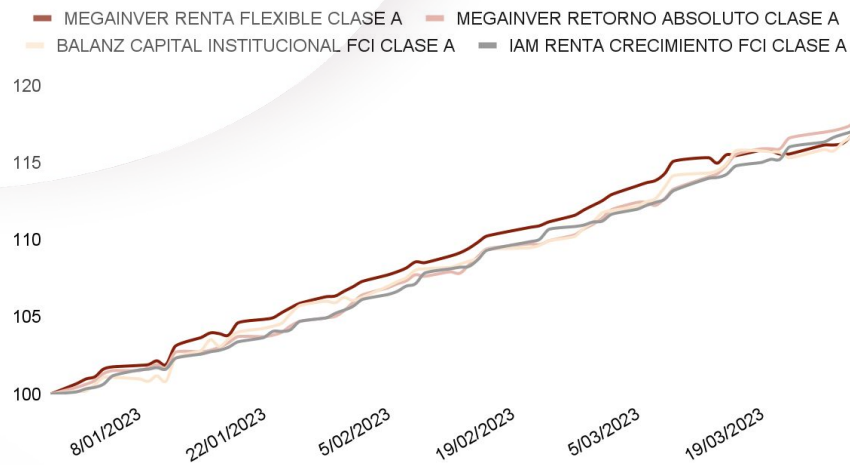

Evolución de rendimientos Month To Date

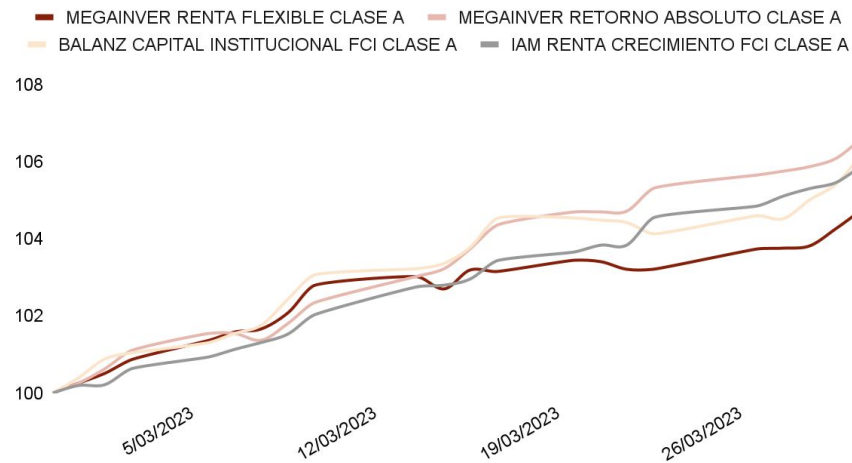

Monitor de FCIs | Renta Fija Dólares y Renta Fija LATAM

Información y rendimientos

Sociedad Gerente	Nombre	Perfil de riesgo	Rescate	Moneda	Management Fee	% 1 S	% 1 M	Rend. MTD	Rend. YTD
Balanz	Ahorro Dólares	Moderado	48 HS	USD MEP	1,2%	-0,5%	-1,1%	-1,1%	1,4%
Balanz	Renta Fija Dólares	Moderado	48 HS	USD MEP	1,2%	1,3%	-3,7%	-4,4%	3,1%
IAM	Renta Dólares	Moderado	48 HS	USD MEP	1,25%	-1,0%	-1,3%	-1,2%	1,6%
Investis	Compass Best Ideas	Moderado	48 HS	USD MEP	2%	0,1%	-1,4%	-1,4%	1,8%
MEGA QM	Renta Fija Dólares	Moderado	48 HS	USD MEP	1,1%	0,1%	-1,9%	-2,3%	0,9%
BACS	Toronto Trust Liquidez Dolar	Moderado	48 HS	USD MEP	0,7%	0,1%	1,1%	1,1%	1,1%
BACS	Toronto Trust Crecimiento	Moderado	48 HS	USD MEP	0,9%	-0,3%	0,0%	-0,1%	0,8%

Sociedad Gerente	Nombre	Perfil de riesgo	Rescate	Moneda	Management Fee	% 1 S	% 1 M	Rend. MTD	Rend. YTD
Galileo	Income	Moderado	48 HS	USD MEP	0,75%	0,2%	0,4%	0,3%	0,5%
Galileo	Event Driven	Moderado	48 HS	USD MEP	2,0%	0,5%	-0,8%	-0,9%	0,3%
MEGA QM	Renta Fija LATAM	Moderado	72 HS	USD MEP	1,1%	0,1%	0,9%	0,8%	0,7%

Monitor de FCIs | Renta Fija Dólares

Rendimientos MTD & YTD

Evolución de rendimientos Year To Date

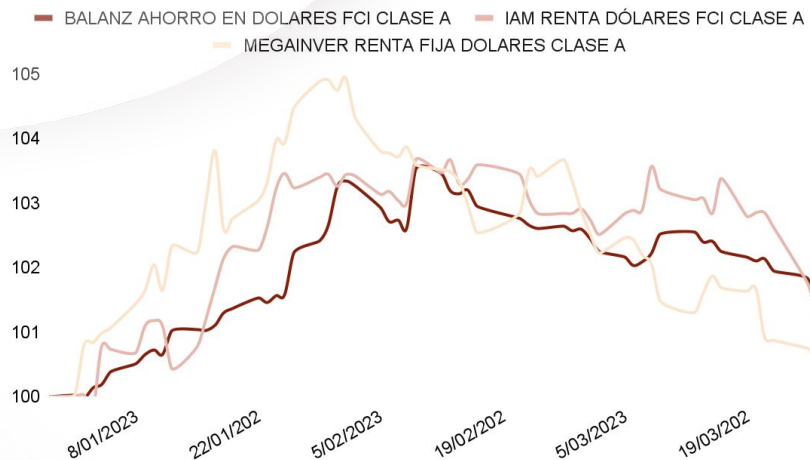

Evolución de rendimientos Month To Date

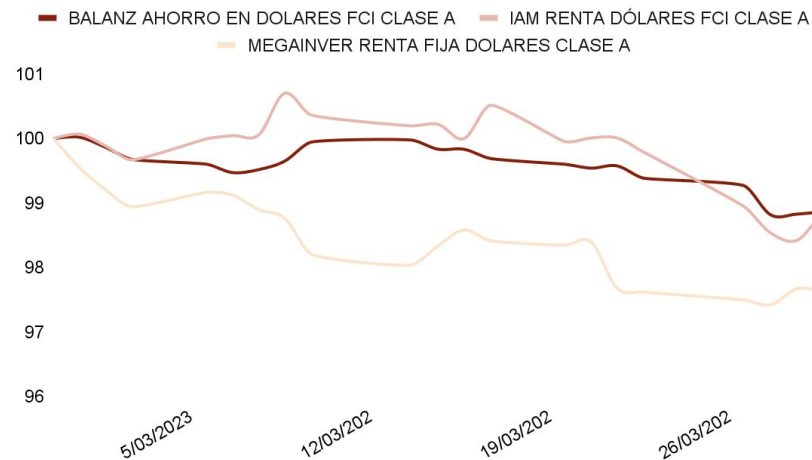

Monitor de FCIs | Renta Fija LATAM

Rendimientos MTD & YTD

Evolución de rendimientos Year To Date

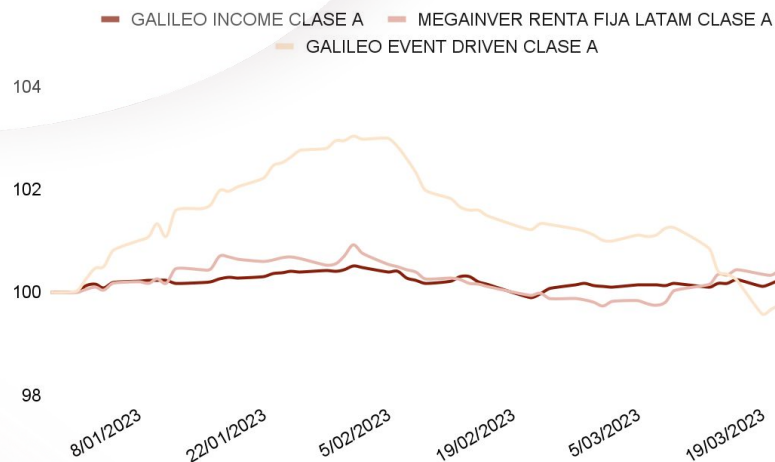

Evolución de rendimientos Month To Date

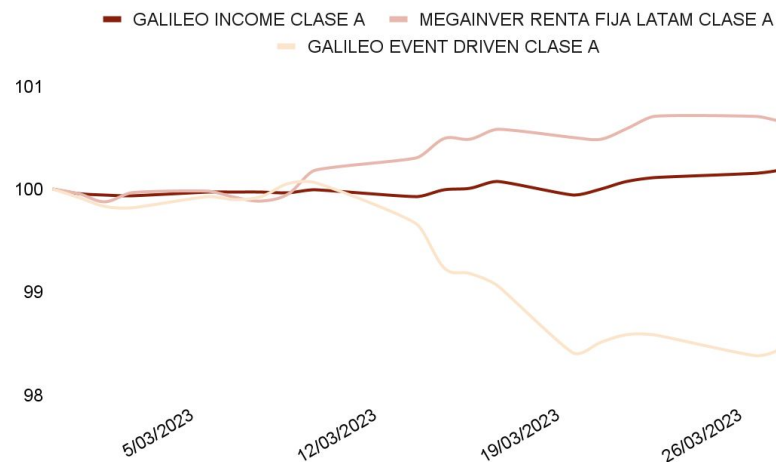

Monitor de FCIs | Renta Variable y Renta Mixta

Información y rendimientos

Sociedad Gerente	Nombre	Perfil de riesgo	Rescate	Moneda	Management Fee	% 1 S	% 1 M	Rend. MTD	Rend. YTD
BACS	Toronto Trust Multimercado	Agresivo	48 HS	Pesos	2,5%	12,5%	-1,2%	-0,4%	20,5%
Delta	Acciones	Agresivo	48 HS	Pesos	3,9%	12,9%	2,8%	4,1%	21,4%
Galicia	FIMA PB acciones	Agresivo	48 HS	Pesos	3,7%	11,6%	-2,3%	-1,5%	17,9%
Galicia	FIMA acciones	Agresivo	48 HS	Pesos	3,7%	12,0%	-2,2%	-1,3%	17,0%
Galileo	Acciones	Agresivo	48 HS	Pesos	2,5%	12,5%	-1,0%	0,3%	17,6%
IAM	Renta Variable	Agresivo	48 HS	Pesos	2,5%	12,6%	-2,4%	3,3%	21,3%
Investis	Compass Crecimiento	Agresivo	48 HS	Pesos	3,5%	13,2%	-0,3%	0,6%	19,8%

Sociedad Gerente	Nombre	Perfil de riesgo	Rescate	Moneda	Management Fee	% 1 S	% 1 M	Rend. MTD	Rend. YTD
Galicia	FIMA Mix I	Agresivo	72 HS	Pesos	2,1%	3,0%	8,2%	8,6%	20,7%
Galicia	FIMA Mix II	Agresivo	72 HS	Pesos	2,1%	2,3%	11,9%	12,1%	35,4%
BACS	Toronto Trust Argentina 2021	Agresivo	48 HS	Pesos	2,8%	9,9%	1,0%	0,3%	20,4%

¿Sabías que?

- El **FCI FIMA Mix II** además de ser un fondo de renta mixta, busca exposición a la inversión en **criptoactivos**.
- Los **FCI FIMA PB acciones** y **FIMA acciones** se diferencian en qué el segundo invierte solamente en acciones nacionales, mientras que el primero tiene CEDEARs dentro de su composición.

Monitor de FCIs | Renta Variable

Rendimientos MTD & YTD

Evolución de rendimientos Year To Date

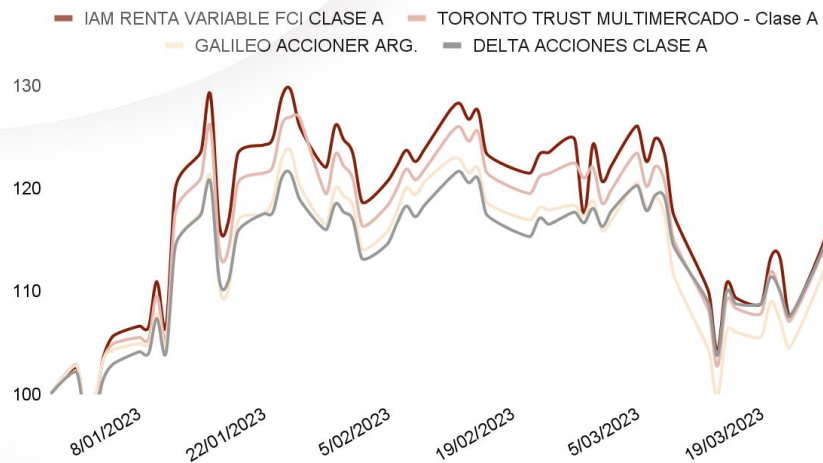

Evolución de rendimientos Month To Date

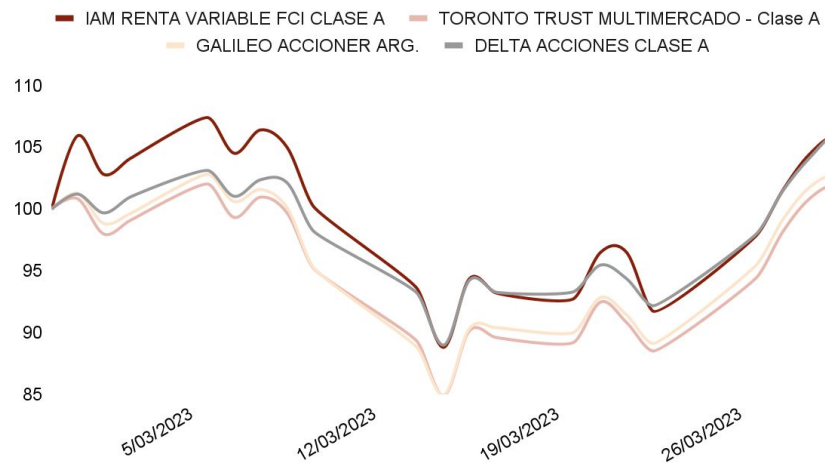



Este informe fue confeccionado sólo con propósitos informativos y su intención no es la de recomendar la compra o venta de algún título o bien. Contiene información disponible en el mercado y dichas fuentes se presumen confiables. Sin embargo, no podemos garantizar la integridad o exactitud de las mismas. Todas las opiniones y estimaciones reflejan el juicio actual del autor a la fecha del informe, y su contenido puede ser objeto de cambios sin previo aviso. El valor de una inversión ha de variar como resultado de los cambios en el mercado. La información contenida en este informe no es una predicción de resultados, ni asegura alguno. En la medida en que la información obtenida del informe pueda considerarse como recomendación, dicha información es impersonal y no está adaptada a las necesidades de inversión de ninguna persona específica. Por lo tanto, no refleja todos los riesgos u otros temas relevantes relacionados a las inversiones en los activos mencionados. Antes de realizar una inversión, los interesados deben asegurarse que comprenden las condiciones y cualquier riesgo asociado. Recomendamos que se asesore con un profesional. "Liebre Capital SAU ("Liebre") es Agente de Liquidación y Compensación Propio y Agente de Negociación No 178 y Agente de Colocación y Distribución Integral de Fondos Comunes de Inversión N° 3 debidamente inscripto ante la CNV" La información suministrada no implica un asesoramiento al inversor, sino una descripción de una alternativa.